

Schaltschrankhygrostat - Switch cabinet hygrostat



Achtung!

Dieses Gerät darf nur durch einen Elektrofachmann gemäß dem Schaltbild in der Bedienungsanleitung installiert werden. Dabei sind die bestehenden Sicherheitsvorschriften zu beachten.



1. Anwendung

Der Schaltschrankhygrostat wurde speziell zur Überwachung und Regelung der Feuchte in Schaltschränken, Getränke- oder Zigarettenautomaten etc. entwickelt und wird auf eine Normschiene nach EN 50022 montiert. Der Einbau ist lageunabhängig, muss jedoch in einem Gehäuse mit zulässiger Schutzklasse z.B. Schaltschrank, erfolgen. Zur Montage auf einer Blechwand oder einem Profilrahmen wird das Zubehörset JZ-13 (s. Punkt 4.) verwendet.

2. Funktionen

Der Schaltschrankhygrostat ist als Umschaltkontakt ausgeführt und kann zum Befeuchten (Klemme ) oder Entfeuchten (Klemme ) eingesetzt werden. Die Einstellung des Schaltpunktes wird mittels Schlitzschraubendreher vorgenommen. Zum Schutz gegen eigenständiges Verstellen des Reglers ist der Knopf in rastender Form ausgeführt.

3. Technische Daten

Regelbereich:	40...90%r.H.
Schaltdifferenz:	ca.5%
Schaltpunktgenauigkeit:	±4% bezogen auf 50%r.H.
Kontakt:	Umschalter
Schaltvermögen	
Befeuchten: 	24V~...250V~ / 2(0,2)A, bei 24V~ min 100mA
Entfeuchten: 	24V~...250V~ / 5(0,2)A, bei 24V~ min 100mA
Fühler:	Polyamidband
Schutzklasse:	0, zulässige Schutzklasse muss durch Einbaort gewährleistet werden.
Schutzart:	IP20
Anschluss:	0,5...2,5mm ² Schraubklemmen
Arbeitstemperatur:	0...60°C
Lagertemperatur:	-20...80°C
Gewicht:	ca.50g
Gehäuse:	Kunststoff UL94 V-0, Lichtgrau RAL 7035
Druckfarbe:	Lichtblau RAL 5012
Approbationen:	VDE und UL in Vorbereitung

4. Zubehör

JZ-13 Montageset bestehend aus 38 mm langer Normschiene, Schraube und Zahnscheibe

5. Maßzeichnung - Dimensional drawing

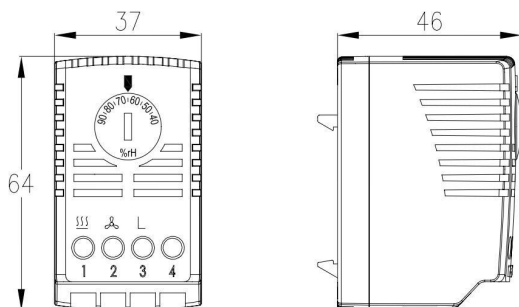

Technische Änderungen vorbehalten



Attention!

This device must not be installed by anybody other than by a professional electrician only in compliance with the schematic diagram represented in the operating instructions. When performing any such works, the existing safety regulations currently operative and in force must be observed and complied with by all means.



1. Application

The switch cabinet hygrostat has been specially developed for the supervision and control of temperatures in switch cabinets, drink or cigarette dispensers, etc. and is installed on a EN 50022 compliant standard rail. It can be installed independent of its position. However, care must be taken to install it in no other but an enclosure that complies with the protection class admitted for this purpose, such as for a switch cabinet, for example. For installation on a sheet metal wall or a profiled frame the accessory set JZ-13 (see point 4.) must be used.

2. Functions

The switch cabinet hygrostat described here is a change-over contact type and can be used both for humidifying (terminal ) and dehumidifying (terminal ) The setting of the switching point is effected by means of a screw driver for slotted screws. In order to protect the controller against any inadvertent misadjustment the adjusting knob used with this device is a locking type.

3. Mounting / Connection

Control range:	40 ... 90 % relative humidity
Switching difference:	approx. 5 %
Switching point fidelity:	±4 % related to 50 % relative humidity
Contact:	changeover contact
Switching capacity	
Humidifying: 	24V~...250V~ / 2(0,2)A, bei 24V~ min 100mA
Dehumidifying: 	24V~...250V~ / 5(0,2)A, bei 24V~ min 100mA
Sensor:	polyamide band type
Protection class:	0, admissible protection class to be ensured by the place of installation chosen
Degree of protection:	IP20
Connection:	0.5 ... 2.5 mm ² , terminal screws
Operating temperature:	0...60°C
Storage temperature:	-20...80°C
Weight:	approx. 50 g
Housing:	plastic (UL94 V-0), light grey (RAL 7035)
Printing colour:	light blue (RAL 5012)
Certifications:	VDE and UL (in preparation)





4. Accessories

JZ-13 Installation set consisting of 38 mm long standard rail, screw and tooth-lock washer

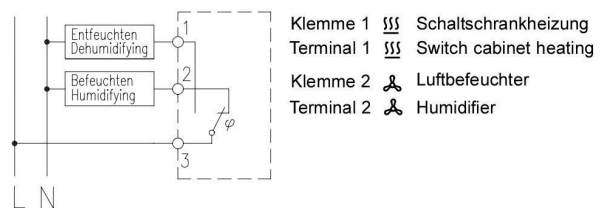
6. Anschluss-Schaltbild - Switching diagram

HYW 90 Hygrostat mit Wechsler
Hygrostat with changeover contact



Klemme 1  Schaltschrankheizung
Terminal 1  Switch cabinet heating
Klemme 2  Luftbefeuchter
Terminal 2  Humidifier

Subject to technical changes